

Cabeçotes Micrométricos

Série 110

Cabeçote Micrométrico com fuso não-rotativo, para ajustes finos



110-102

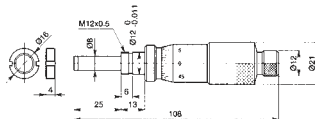

110-101

Capacidade mm	Código	Gradação mm	Exatidão mm	Peso g
0-2,5	110-101	0,001	±0,005	150
0-2,5	110-102	0,0001	±0,005	150

Série 148

Cabeçote Micrométrico, com ajuste extra-fino



148-103

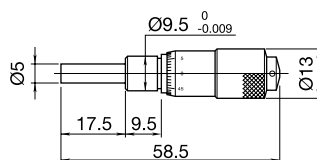

148-104

Capacidade mm	Código	Gradação mm	Exatidão mm	Peso g	Comentários
0-13	148-103	0,01	±0,002	35	com porca de fixação
0-13	148-104	0,01	±0,002	35	sem porca de fixação
0-13	148-801	0,01	±0,002	35	face de medição esférica, com porca de fixação
13-0	148-821	0,01	±0,002	35	leitura reversa, sem porca de fixação

Série 148

Cabeçote Micrométrico de dimensão reduzida

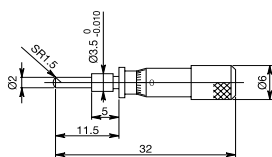

148-215



148-201

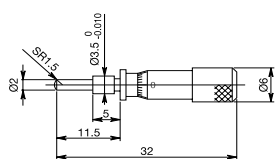

148-215

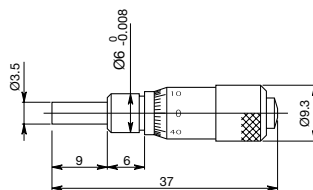

148-201

Capacidade mm	Código	Gradação mm	Exatidão mm	Peso g	Comentários
0-5	148-215	0,02	±0,005	4	face esférica sem porca de fixação
0-6,5	148-201	0,01	±0,005	10	sem porca de fixação
6,5-0	148-209	0,01	±0,005	10	leitura reversa sem porca de fixação

Especificações

Fuso com porca de fixação
Face de medição em metal duro

Especificações

Fuso com ou sem porca de fixação
Face de medição plana ou esférica

Especificações

Fuso com ou sem porca de fixação
Face de medição plana ou esférica

Cabeçotes Micrométricos

Série 149

Especificações

Fuso com ou sem porca de fixação
Face de medição em metal duro



149-131

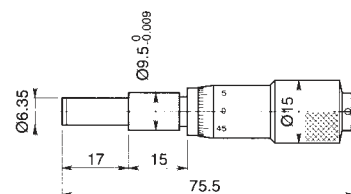

149-132

Capacidade mm	Código	Gradação mm	Exatidão mm	Peso g	Comentários
0-15	149-131	0,01	±0,002	55	com porca de fixação
0-15	149-132	0,01	±0,002	55	sem porca de fixação
0-15	149-801	0,01	±0,002	55	face esférica, sem porca de fixação
15-0	149-821	0,01	±0,002	55	leitura reversa, sem porca de fixação

Série 150

Especificações

Fuso com ou sem porca de fixação
Face de medição em metal duro



150-192

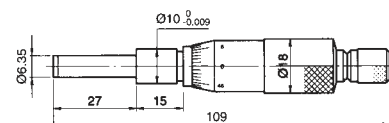

150-192

Capacidade mm	Código	Gradação mm	Exatidão mm	Peso g	Comentários
0-25	150-189	0,001	±0,002	90	com porca de fixação, com catraca
0-25	150-190	0,001	±0,002	90	sem porca de fixação, com catraca
0-25	150-191	0,01	±0,002	90	com porca de fixação, com catraca
0-25	150-192	0,01	±0,002	90	sem porca de fixação, com catraca

Série 150

Cabeçote Micrométrico com trava

Especificações

Fuso com ou sem porca de fixação
Face de medição em metal duro



150-209

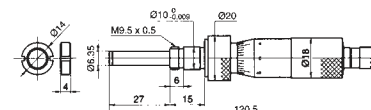

150-210

Capacidade mm	Código	Gradação mm	Exatidão mm	Peso g	Comentários
0-25	150-209	0,01	±0,002	125	sem porca de fixação, com catraca
0-25	150-210	0,01	±0,002	125	com porca de fixação, com catraca

Série 151

Cabeçote Micrométrico com ou sem catraca e fuso de Ø8 mm, para serviços pesados

Especificações

Fuso com ou sem porca de fixação
Face de medição em metal duro



151-223

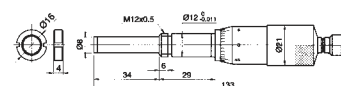

151-223



151-256

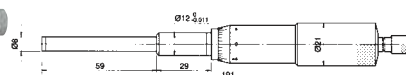

151-256

Capacidade mm	Código	Gradação mm	Exatidão mm	Peso g	Comentários
0-25	151-222	0,001	±0,002	150	sem porca de fixação, com catraca
0-25	151-223	0,01	±0,002	160	com porca de fixação, com catraca
0-25	151-224	0,01	±0,002	150	sem porca de fixação, com catraca
0-50	151-256	0,01	±0,004	240	sem porca de fixação, com catraca
0-50	151-259	0,01	±0,004	250	com porca de fixação, com catraca

△ Modelos em polegada sob consulta

Cabeçotes Micrométricos Digitais "ABSOLUTE"

• Dígitos grandes, baterias com longa vida útil

Display de fácil leitura com dígitos grandes de 7,5 mm de altura. Excepcional vida útil da bateria de 3,5 anos, 3 vezes mais longa se comparada aos micrômetros convencionais.

• Medição exata em avanço rápido

Esses micrômetros utilizam uma escala linear "ABSOLUTE" com uma resolução de 0,001 mm. Devido ao uso da escala linear "ABSOLUTE" não há limites para velocidade de avanço, e mesmo nas condições mais extremas a exatidão permanece inalterada.

Esses micrômetros apresentam um mecanismo de fuso especial que permite alta velocidade de avanço, 10mm por volta com uma capacidade de medição de 30 mm. Esse movimento é 20x mais rápido do que um micrômetro convencional.

• Medição precisa em faces frágeis

A partir do momento que o micrômetro possua um fuso não-rotativo, superfícies frágeis também podem ser medidas.

Série 227

Micrômetro de avanço rápido com fuso não-rotativo, força de medição ajustável com saída de dados para CEP

0,5- 2,5 N (para 227-241),

2,0-10,0 N (para 227-242)

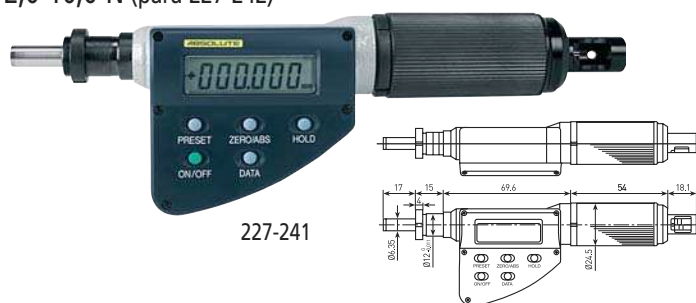

Capacidade mm	Código	Resolução mm	Exatidão mm	Ajuste de força de medição (N)	Erro máximo de força (força pré-ajustada)	Peso g
0-15	227-241	0,001	±0,002	0,5; 1,0; 1,5; 2,0; 2,5	0,1 + (ajuste de força / 10) N	260
0-15	227-242	0,001	±0,002	2; 4; 6; 8; 10	0,4 + (ajuste de força / 10) N	260

Cabeçotes Micrométricos "Coolant Proof"

Série 350

- Para integração entre equipamento e dispositivos de medição.
- Cabeçotes micrométricos digitais.
- Visor LCD com leitura de 0,001 mm.
- Medição exata e livre de erros.
- Com saída de dados para CEP



Capacidade mm	Código	Resolução mm	Exatidão mm	Peso g	Comentários
0-25	350-271	0,001	±0,002	230	com catraca e face de medição com pontas de metal duro
0-25	350-261	0,001	±0,002	230	com porca de fixação, catraca e face de medição com pontas de metal duro

Funções	Série 350	Série 227
ON/OFF		●
ORIGIN		●
DATA		●
ZERO/ABS	●	●
PRESET	●	
HOLD	●	●
Saída de dados	●	●

Especificações

Direção de medição: Horizontal*
Inclui estojo e 1 bateria

* = a modificação da direção de medição afeta a força de medição devido a força gravitacional. A margem de erro é somente válida para medições horizontais (± 3 graus).

Acessórios Opcionais

- 937387** Cabo de comunicação (1 m)
- 965013** Cabo de comunicação (2 m)

Acessórios de Consumo

- 938882** Bateria SR44

Especificações

Força de medição: 5-10N
Inclui estojo e 1 bateria

Acessórios Opcionais

- 05CZA662** Cabo de comunicação (1 m)
- 05CZA663** Cabo de comunicação (2 m)

Acessórios de Consumo

- 938882** Bateria SR44

△ Modelos em polegada sob consulta

Cabeçotes Micrométricos para Coordenadas x e y

Funções	Série 227
ON/OFF	●
PRESET	●
+/- Direção reversa de medição	●
ZERO/ABS	●
Saída de dados	●
in/mm	●

Especificações

Números da graduação em duas cores para facilitar a leitura em ambas as direções.

Série 152

- Cabeçotes micrométricos com fuso rotativo, faces de medição não-rotativas e leitura bidirecional ilustrada em preto e vermelho para facilitar a leitura em ambas as direções.
- Os valores da medição podem ser lidos com uma resolução de 100 divisões.



152-389

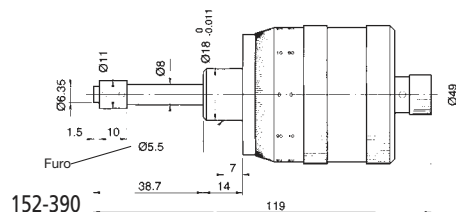

152-390

Capacidade mm	Código	Graduação mm	Exatidão mm	Peso g	Comentário
0-25	152-389	0,005	±0,002	270	para eixo Y
0-25	152-390	0,005	±0,002	270	para eixo X

Especificações

Faces de medição: Metal duro
Ajuste de zero pode ser executado diretamente usando a bainha

Série 152

- Cabeçotes micrométricos com tambor extra largo com ajuste zero.
- Os valores da medição podem ser lidos com uma resolução de 100 divisões de 1/2 mm.



152-402

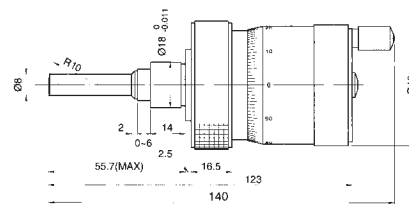

152-402

Capacidade mm	Código	Graduação mm	Exatidão mm	Peso g	Comentários
0-25	152-401	0,001*	±0,002	460	para eixo Y
0-25	152-402	0,001*	±0,002	460	para eixo X

* obtido com leitura no nônio

Cabeçotes Micrométricos Digitais

Especificações

Faces de medição: Metal duro
Inclui bateria

Acessórios Opcionais

- 937387** Cabo de comunicação (1 m)
- 965013** Cabo de comunicação (2 m)

Acessórios de Consumo

- 938882** Bateria SR44

Série 164

- Painel do visor pode ser rotacionado até 330° para facilitar a leitura.
- Cabeçote micrométrico digital com fuso não-rotativo.
- Visor nítido com leitura direta de 0,001 mm.
- Medições exatas e livres de erros.



164-162

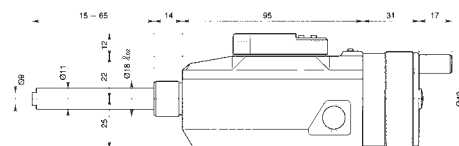

164-162

Capacidade pol/mm	Código	Graduação pol/mm	Exatidão mm	Peso g
0-2/0-50	164-162	.00005/0,001	±0,003	500

△ Modelos em polegada sob consulta